



## USER MANUAL

Руководство по эксплуатации

## CORDLESS LAWN MOWER

RLMS560-62

58920

ГАЗОНОКОСИЛКА  
АККУМУЛЯТОРНАЯ



 **ATTENTION**  
**ВНИМАНИЕ**

Read this manual before use and retain for future reference.

Прочитайте данное руководство перед эксплуатацией устройства и сохраните его для дальнейшего использования.

The date of manufacture is indicated on the tool.

Дата изготовления указана на изделии.

## СОДЕРЖАНИЕ

ОПИСАНИЕ СИМВОЛОВ .....	3
НАЗНАЧЕНИЕ .....	4
КОМПЛЕКТАЦИЯ .....	4
ТРЕБОВАНИЯ БЕЗОПАСНОСТИ.....	4
МЕРЫ ПРЕДОСТОРОЖНОСТИ.....	5
ОБЩИЕ СВЕДЕНИЯ .....	6
УСТРОЙСТВО .....	6
ТЕХНИЧЕСКИЕ ХАРАКТЕРИСТИКИ.....	7
ПОДГОТОВКА К ЭКСПЛУАТАЦИИ .....	7
ЭКСПЛУАТАЦИЯ.....	9
ТЕХНИЧЕСКОЕ ОБСЛУЖИВАНИЕ.....	13
ВОЗМОЖНЫЕ НЕИСПРАВНОСТИ И СПОСОБЫ ИХ УСТРАНЕНИЯ.....	14
ХРАНЕНИЕ .....	15
ТРАНСПОРТИРОВКА .....	16
УТИЛИЗАЦИЯ.....	16
СРОК СЛУЖБЫ .....	16
ГАРАНТИЙНЫЕ ОБЯЗАТЕЛЬСТВА.....	16
ДАТА ИЗГОТОВЛЕНИЯ .....	16
ИМПОРТЕР .....	16

### *Уважаемый покупатель!*

*Данное изделие является технически сложным. Перед первым запуском внимательно изучите настоящее руководство по эксплуатации и строго соблюдайте все меры предосторожности! Их несоблюдение может привести к опасным для жизни травмам! Конструкция устройства постоянно совершенствуется, поэтому возможны некоторые изменения, не отраженные в настоящем руководстве и не ухудшающие эксплуатационные качества изделия.*

Данное руководство пользователя содержит информацию по эксплуатации и техническому обслуживанию аккумуляторной газонокосилки (далее – газонокосилка, инструмент, устройство, изделие).

### ОПИСАНИЕ СИМВОЛОВ

	Необходимо выполнять требования безопасности, предписанные в инструкциях, а также все применимые общие правила по безопасной работе.
	Внимательно прочитайте инструкцию перед эксплуатацией устройства.
	Помните об опасности, которую представляют отбрасываемые устройством или вылетающие из-под него предметы.
	Работайте только на ровной поверхности.
	Держите руки и ноги на безопасном расстоянии от движущихся частей газонокосилки.
	Не поднимайте газонокосилку во время работы.
	Используйте индивидуальные средства защиты: защитные наушники и очки (маску), перчатки, специальную обувь.
	Перед началом работы убедитесь, что на газоне отсутствуют посторонние предметы.
	Недопустимо нахождение посторонних лиц и животных вблизи газонокосилки во время работы.
	Запрещается утилизировать с бытовыми отходами.
	Не подвергайте воздействию влаги.
	Риск поражения электрическим током!
	Огнеопасность!

**ВНИМАНИЕ!**

Запрещается использовать устройство во время выпадения осадков (в том числе росы). Это может привести к поломке оборудования и поражению электрическим током.

## НАЗНАЧЕНИЕ

Газонокосилка предназначена для обработки газонов, скашивания травы в садах и огородах и на небольших приусадебных участках.

Машина относится к бытовому классу инструмента и должна эксплуатироваться в повторно-кратковременном режиме с наработкой до 20 часов в месяц.

Такой режим эксплуатации позволяет эффективно выполнять все задачи, возникающие в быту, и предохраняет инструмент от преждевременного выхода из строя.

Настоящее руководство содержит сведения и требования, необходимые и достаточные для надежной, эффективной и безопасной эксплуатации инструмента.

Газонокосилка предназначена для эксплуатации в следующих условиях:

- Температура окружающей среды от 1° до 35 °С.
- Относительная влажность воздуха до 80%.
- Режим работы повторно-кратковременный (через каждые 10-15 минут работы необходимо делать перерыв не менее 5 минут).
- Запыленность окружающей среды не более 10 мг/м<sup>3</sup>.

**ВНИМАНИЕ!**

Инструмент должен использоваться строго в соответствии с указанным назначением, применение устройства в других целях может привести к серьезной травме.

## КОМПЛЕКТАЦИЯ

- |  |       |
|--|-------|
| 1. Газонокосилка в сборе с ножом и колесами  | 1 шт. |
| 2. Травосборник                              | 1 шт. |
| 3. Дефлектор бокового выброса                | 1 шт. |
| 4. Нижняя часть рукоятки                     | 2 шт. |
| 5. Верхняя часть рукоятки                    | 1 шт. |
| 6. Комплект крепежа                          | 1 шт. |
| 7. Аккумуляторная батарея Li-Ion 62 В, 4 А·ч | 1 шт. |
| 8. Зарядное устройство                       | 1 шт. |
| 9. Инструкция по эксплуатации                | 1 шт. |
| 10. Гарантийный талон                        | 1 шт. |

## ТРЕБОВАНИЯ БЕЗОПАСНОСТИ

**ВНИМАНИЕ!**

Прочитайте данное руководство перед эксплуатацией устройства и сохраните его для дальнейшего использования.

В целях безопасности лица моложе 16 лет, а также лица, не ознакомившиеся с данным руководством, не должны допускаться до работы с устройством.

Изделие не предназначено для использования лицами с ограниченными физическими или умственными способностями или при отсутствии у пользователя опыта и знаний, если он не находится под контролем и не проинструктирован об использовании прибора лицом, ответственным за безопасность.

Запрещается эксплуатировать и обслуживать инструмент, находясь в состоянии алкогольного, наркотического опьянения или под воздействием сильнодействующих медицинских препаратов.

Пользователь, осуществляющий эксплуатацию и обслуживание устройства, должен иметь соответствующие знания и навыки.

Техническое обслуживание и ремонт изделия должны осуществляться в сервисном центре. Все работы по обслуживанию и ремонту необходимо проводить на отключенном оборудовании.

Запрещается демонтировать блокирующие и предохранительные устройства, а также элементы защиты. Используйте устройство только с входящей в комплект поставки аккумуляторной батареи.

Заряжать аккумуляторную батарею, входящую в комплект поставки, необходимо только тем зарядным устройством, которое поставляется с инструментом.

Необходимо использовать запасные узлы и детали только фирмы-изготовителя, это позволит обеспечить надежность и безопасность эксплуатации изделия. При использовании узлов и деталей других производителей изготовитель не несет ответственности за возникшие в результате этого последствия.

Перед началом работы проверьте инструмент на предмет отсутствия повреждений. Запрещается эксплуатация поврежденного устройства.

Не используйте изделие, если есть опасность возгорания или взрыва, например, вблизи легковоспламеняющихся жидкостей, газов или пыли. Некоторые элементы устройства могут нагреваться во время работы и остаются горячими после остановки какое-то время.

Используйте изделие в соответствии с обозначенными в руководстве целями и условиями окружающей среды.

Не изменяйте конструкцию устройства! Это может стать причиной выхода из строя оборудования и различных травм.

Не прикасайтесь к вращающимся частям устройства! Запрещается эксплуатировать изделие без предусмотренных конструкцией защитных элементов. Вращающиеся части могут стать причиной возникновения серьезных травм. Держите руки, ноги, края одежды, украшения на безопасном расстоянии от вращающихся частей устройства.

Перед каждым запуском следует проверить на прочность посадки все болты и гайки. Неисправные детали следует отремонтировать в сервисном центре или заменить.

Используйте средства индивидуальной защиты. Работайте в защитных очках, защитной обуви, плотно облегающей одежде, защитных перчатках и наушниках.

Инструмент должен использоваться строго в соответствии с указанным назначением, применение устройства в других целях может привести к серьезной травме.

Перед работой очистите и насухо вытрите рукоятки.

Необходимо соблюдать не только общие требования по технике безопасности, приведенные в данном разделе, но и специальные указания, содержащиеся в других разделах.

Несоблюдение указаний по технике безопасности может создать опасность для окружающей среды, вывести из строя оборудование, а также повлечь за собой опасные последствия для здоровья и жизни человека.

Несоблюдение указаний по технике безопасности приведет к аннулированию гарантийных обязательств.

## МЕРЫ ПРЕДОСТОРОЖНОСТИ

Во избежание получения травм следуйте правилам:

- Запрещено использовать изделие при наличии каких-либо повреждений.
- Не используйте инструмент вблизи других людей или животных.
- Не используйте устройство в потенциально взрывоопасной среде или при наличии открытого огня.
- Не используйте изделие во влажной или запыленной среде.
- Не допускайте к работе с инструментом людей, не получивших надлежащих инструкций.
- Не вскрывайте предохранительные и регулировочные устройства.
- При эксплуатации устройства пользуйтесь необходимыми средствами индивидуальной защиты.
- Не оставляйте включенное зарядное устройство без присмотра.
- При возникновении нештатных ситуаций немедленно отключите инструмент или зарядное устройство, отсоедините аккумуляторную батарею и обратитесь в сервисный центр.

## ОБЩИЕ СВЕДЕНИЯ

Газонокосилка представляет собой автономный агрегат на колесном ходу, состоящий из стального корпуса, установленного на нем электродвигателя, рукоятки с органами управления и рабочего вала с закрепленным на нем двухлезвийным стальным ножом.

Газонокосилка имеет привод для самоходного движения, а также возможность регулировки высоты скашивания. Рабочим органом, выполняющим скашивание травы, является нож. Вращение ножа передается от вала электродвигателя на ступицу, на которой крепится нож.

К задней части корпуса газонокосилки крепится травосборник, обеспечивающий сбор и транспортировку скошенной травы.

## УСТРОЙСТВО



Рис. 1

- |   |  |
|---|--|
| 1. Крышка аккумуляторного отсека                            | 12. Рычаг регулировки скорости                 |
| 2. Крышка бокового выброса                                  | 13. Переключатель режима движения              |
| 3. Рычаг регулировки высоты скашивания                      | 14. LED-фары                                   |
| 4. Фиксатор положения рукоятки                              | 15. Аккумулятор Li-Ion 62 В, 4 А·ч             |
| 5. Держатель кабеля   | 16. Кнопка индикатора заряда аккумулятора      |
| 6. Травосборник   | 17. Индикатор заряда аккумулятора              |
| 7. Гайка-барашек крепления верхней и нижней частей рукоятки | 18. USB-порт для зарядки портативных устройств |
| 8. Кнопка включения освещения                               | 19. Зарядное устройство                        |
| 9. Клавиша включения двигателя ножа                         | 20. Индикатор зарядного устройства             |
| 10. Рукоятка  | 21. Контакты зарядного устройства              |
| 11. Рычаг блокировки включения ножа и движения              | 22. Вилка зарядного устройства                 |

## ТЕХНИЧЕСКИЕ ХАРАКТЕРИСТИКИ

Артикул / Модель	58920 / RLMS560-62
Тип аккумулятора	Li-Ion
Напряжение аккумулятора, В	62
Частота вращения ножа, об/мин	2700
Ширина скашивания, см	56
Количество уровней скашивания	6
Высота скашивания, мм	30-95
Уровень звукового давления ( $L_{pA}$ ), дБ(А)	81,6
Неопределенность уровня звукового давления ( $L_{pA}$ ), дБ(А)	3
Уровень звуковой мощности, дБ(А)	94
Неопределенность уровня звуковой мощности, дБ(А)	0,36
Уровень вибраций, $m/s^2$	0,32
Неопределенность уровня вибраций, $m/s^2$	1,5
Масса нетто (без аккумулятора), кг	36
Масса брутто, кг	40,5

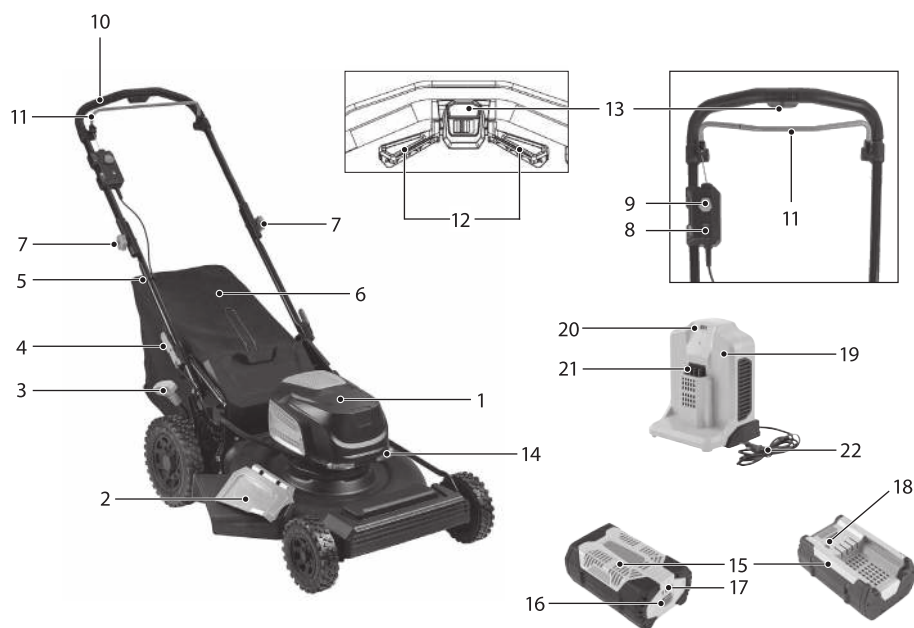
## ПОДГОТОВКА К ЭКСПЛУАТАЦИИ

### Сборка складной рукоятки

1. Нажмите и удерживайте фиксатор быстрой регулировки одной рукой, чтобы освободить ручку. Аккуратно поверните рукоятку из сложенного положения в рабочее, как показано стрелкой (рис. 2А).
2. На газонокосилке можно выбрать 3 уровня положения высоты рукоятки. Нажмите фиксатор положения рукоятки 4 (рис. 1) и отрегулируйте положение рукоятки до требуемой высоты (рис. 2Б).
3. Отпустите фиксатор положения рукоятки 4 (рис. 1) и продолжайте перемещать рукоятку, пока не услышите щелчок и не увидите, что стопорные штифты фиксатора с обеих сторон защелкнулись в нужном положении (рис. 2В).



#### ВНИМАНИЕ!

Левая и правая стороны нижней ручки должны быть отрегулированы на одинаковую высоту.

4. Зафиксируйте верхнюю и нижнюю части ручки, затянув гайки-барашки 7 (рис. 1), (рис. 2Г).
5. Зафиксируйте кабель на рукоятке с помощью пластикового держателя кабеля (рис. 2Д).



Рис. 2А



Рис. 2Б

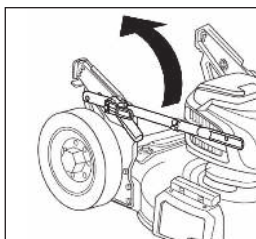

Рис. 2В

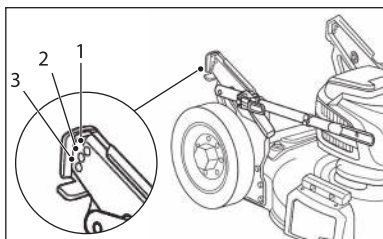

Рис. 2Г

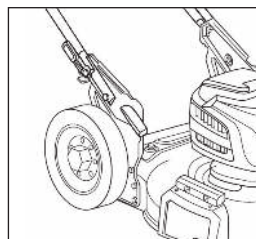

Рис. 2Д

### Установка и снятие травосборника

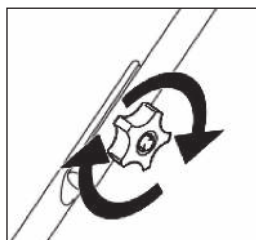
**Предупреждение. Убедитесь, что двигатель остановлен, а нож не вращается.**

1. Убедитесь, что дверца мульчирующего устройства закрыта.
2. Поднимите заднюю разгрузочную крышку 1 (рис. 3).
3. Прикрепите травосборник, вставив крючки его рамы в пазы в задней части газонокосилки 2 (рис. 3).
4. Опустите заднюю крышку.

### Установка аккумулятора

**Примечание. Полностью зарядите аккумулятор перед первым использованием.**

Чтобы установить аккумуляторную батарею в газонокосилку:

1. Откройте крышку батарейного отсека (рис. 4).
2. Установите заряженную аккумуляторную батарею в газонокосилку (рис. 4), перемещая ее по направляющим разъемов до щелчка (рис. 4).
3. Убедитесь, что защелка на нижней части аккумулятора сработала и что аккумулятор надежно зафиксирован.
4. Закройте крышку батарейного отсека.

Не прилагайте чрезмерных усилий при установке батарей. Если батарея не устанавливается в газонокосилку без значительных усилий, это может быть признаком ее повреждения или несоответствия данному типу или модели газонокосилки.



Рис. 3



Рис. 4

### Извлечение аккумулятора

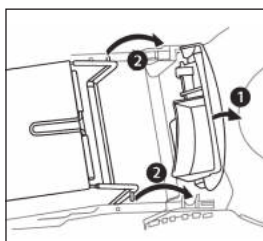
1. Поднимите и удерживайте крышку батарейного отсека.
2. Поднимите кнопку фиксации аккумулятора. Аккумулятор должен сдвинуться вперед (рис. 5).
3. Извлеките аккумулятор из устройства.

### Регулировка высоты среза

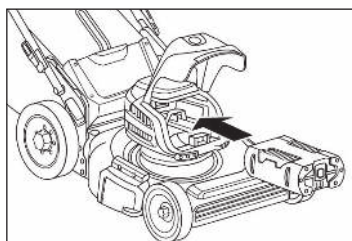
**Предупреждение. Выполняйте эту регулировку только тогда, когда двигатель выключен и нож полностью остановился.**

**Предупреждение. При регулировке высоты держите ноги подальше от корпуса газонокосилки.**



Отрегулируйте высоту среза в соответствии с вашими требованиями. Среднее положение подходит для большинства газонов.

1. Высоту скашивания можно регулировать в 6 положениях по высоте от 30 мм до 95 мм.
2. Чтобы изменить высоту среза, потяните рычаг регулировки высоты в направлении колеса (1, рис. 6).
3. Переместите рычаг влево или вправо в необходимое положение (2, рис. 6), отпустите рычаг, чтобы зафиксировать в выбранном положении (3, рис. 6).



Рис. 5



Рис. 6

**Предупреждение. Выполняйте эту регулировку только тогда, когда двигатель выключен и нож полностью остановлен.**

Газонокосилку можно переоборудовать в зависимости от цели применения:

1. Скашивание травы со сбором в травосборник.
2. Скашивание с боковым выбросом.
3. Скашивание с мульчированием.

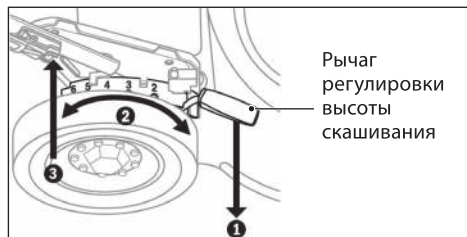
Процесс мульчирования описан ниже.

При мульчировании трава срезается за один рабочий проход, затем мелко измельчается и возвращается на травяную полосу в качестве естественного удобрения.

Советы по мульчированию:

- Регулярная обрезка максимум на 2 см от высоты травы, например, от 6 см до 4 см.
- Используйте острый нож.
- Не косите мокрую траву.
- Старайтесь передвигаться с постоянной скоростью без резкого ускорения.
- Регулярно очищайте внутреннюю сторону корпуса газонокосилки и режущий нож.

## ЭКСПЛУАТАЦИЯ

Перед началом работы проверьте обрабатываемую территорию и удалите с нее посторонние предметы, которые могут вылететь из-под режущего ножа или стать причиной повреждения оборудования: камни, ветки, проволоку, веревки и т.п.

Установите газонокосилку на ровную горизонтальную поверхность. Не устанавливайте газонокосилку при запуске в высокую густую траву, это может привести к выходу двигателя из строя.

**Предупреждение. Не косите мокрую траву!**

**Для эффективного скашивания не косите мокрую траву, потому что она имеет тенденцию прилипать к нижней стороне корпуса устройства, мешая правильному скашиванию травы.**

Рекомендуемый срез для скашивания составляет 1/3 длины травы. Для скашивания особенно густой травы необходимо использовать минимальную скорость движения, чтобы получить чистый срез. При скашивании высокой травы вам, возможно, придется обработать газон в два прохода, опустив нож еще на 1/3 длины для второго среза. Небольшой перехлест среза при каждом проходе также поможет очистить газон от случайных обрезков. Машина всегда должна работать на максимальных оборотах двигателя, чтобы получить наилучший срез и позволить ей выполнять наиболее эффективную работу по скашиванию. Обязательно очищайте нижнюю часть корпуса после каждого использования, чтобы избежать скопления травы, которое может помешать надлежащему выбросу травы или мульчированию. Для запуска газонокосилки нажмите рычаг блокировки от случайного пуска 2 (рис. 7) и, удерживая его в этом положении, нажмите на кнопку включения ножа 1 (рис. 7).

Будьте аккуратны при работе с газонокосилкой и всегда руководствуйтесь здравым смыслом. При возникновении нештатной ситуации немедленно отключите оборудование и обратитесь в авторизованный сервисный центр.

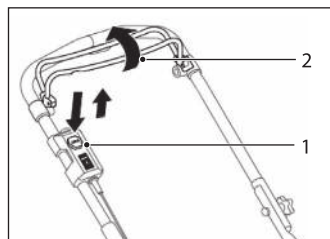

1. Кнопка включения двигателя ножа
2. Рычаг блокировки включения ножа и движения

Рис. 7

В течение работы травосборник наполняется скошенной травой, необходимо следить за заполнением и вовремя опорожнять травосборник.

Для выключения газонокосилки: отпустите рычаг выключателя 2 (рис. 7) и снимите батарею.

**ПРИМЕЧАНИЕ.** Не наклоняйте газонокосилку при включении двигателя.

**ПРИМЕЧАНИЕ.** Выключите двигатель ножа и дождитесь его полной остановки, если газонокосилку необходимо наклонить для транспортировки при пересечении поверхностей, отличных от травы, а также при транспортировке машины к месту использования и обратно.



**ОСТОРОЖНО! Нож начинает вращаться, как только запускается двигатель.**

**ПРЕДУПРЕЖДЕНИЕ.** Нож продолжает вращаться еще некоторое время после выключения двигателя.

Никогда не подключайте к газонокосилке аккумуляторные батареи, отличные от оригинальной конструкции или типа. Применение батарей, не предназначенных для данной модели газонокосилки, может привести к выходу из строя как самой газонокосилки, так и батареи.

### Включение самоходного движения газонокосилки

Управление самоходным движением может осуществляться в двух режимах – с плавно изменяющейся скоростью и с выбранной фиксированной скоростью.

- Для плавного изменения скорости движения устройства переместите переключатель 2 (рис. 8) до упора налево «». Нажмите рычаг блокировки 3 (рис. 8) в сторону основной рукоятки, затем плавно нажмите вниз рычаг регулировки скорости 4 (рис. 8), газонокосилка начнет движение. Скорость устройства зависит от усилия нажатия на рычаг регулировки скорости 4 (рис. 8) – чем ниже расположен рычаг 4, тем выше скорость косилки. При отпускании рычага 4 он вернется в верхнее положение, а газонокосилка остановится. Для одновременной остановки движения устройства и режущего ножа отпустите рычаг блокировки 3 (рис. 8).
- Для движения с выбранной постоянной скоростью переведите переключатель 2 (рис. 8) в крайнее правое положение «». Нажмите рычаг блокировки 3 (рис. 8) в сторону основной рукоятки, затем переведите рычаг 4 (рис. 8) вниз, в одно из фиксированных положений. Устройство начнет движение с выбранной скоростью. При отпускании рычага регулировки скорости он останется в выбранном положении и устройство будет продолжать движение. Для остановки изделия переведите рычаг 4 (рис. 8) в верхнее положение. Для одновременной остановки движения устройства и режущего ножа отпустите рычаг блокировки 3 (рис. 8), при этом рычаг регулировки скорости останется в положении, соответствующем выбранной скорости, и при повторном включении скорость движения устройства сохранится.

Самоходная система не зависит от вращения ножа. Например, после того как вы закончили обрабатывать газон, вы можете использовать самоходное движение, чтобы вернуть газонокосилку обратно к месту хранения без вращения ножа.

Чтобы газонокосилка двигалась без вращения отвала, нажмите рычаг 3 (рис. 8), а затем переведите кнопку 2 (рис. 8) в положение «разблокировано». Нажмите рычаг 4 (рис. 8) регулировки скорости до желаемой скорости. Чтобы выключить движение, отпустите рычаг 3 (рис. 8), и газонокосилка остановится.

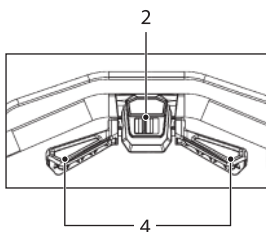

1. Кнопка включения двигателя ножа
2. Переключатель режима движения
3. Рычаг блокировки включения ножа и движения
4. Рычаг регулировки скорости
5. Кнопка включения LED-фар

Рис. 8

### Включение фар

Ваша газонокосилка оснащена светодиодными фарами, которые улучшают видимость при плохом освещении. Обратите внимание, что фары не предназначены для замены надлежащего освещения. Вы всегда должны использовать газонокосилку при дневном свете или при достаточно ярком искусственном освещении.

- Светодиодные фары 2 (рис. 9) расположены на передней части крышки аккумуляторного отсека.
- Чтобы включить фары, нажмите кнопку 1 (рис. 9).
- Чтобы выключить фары, снова нажмите кнопку 1 (рис. 9).



1. Кнопка включения LED-фар
2. LED-фары

Рис. 9

### Зарядка батареи



**ВНИМАНИЕ!**

Зарядное устройство следует подключать только к однофазной сети переменного тока, напряжение которой соответствует напряжению, указанному на маркировочной табличке зарядного устройства.

Вставьте вилку кабеля питания зарядного устройства в розетку сети питания. Через 1...2 с индикатор 20 (рис. 1) зарядного устройства начнет светиться зеленым светом, что свидетельствует о готовности к работе.

Установите заряжаемую батарею в направляющие зарядного устройства до упора, не прикладывая значительных усилий.

Если аккумуляторная батарея не устанавливается на зарядное устройство без значительных усилий, проверьте соответствие зарядного устройства и аккумуляторной батареи по номинальному напряжению и модели. Если батарея разряжена или заряжена не полностью, индикатор зарядного устройства 20 (рис. 1) поменяет цвет свечения с зеленого на красный, что свидетельствует об идущем процессе зарядки.

По достижении полного заряда батареи индикатор 20 (рис. 1) зарядного устройства переключится на зеленое свечение.

**ВНИМАНИЕ!**

Зарядка батареи возможна при температуре окружающей среды от 0 °С до +40 °С.  
Запрещается заряжать батарею при отрицательной температуре окружающей среды.

**ПРИМЕЧАНИЕ.** Не забудьте отключить зарядное устройство по завершении зарядки.

Ваш инструмент оборудован литий-ионной аккумуляторной батареей, не имеющей эффекта памяти. Батареи такого типа допускают подзарядку.

Храните батарею заряженной при температуре не ниже 0 °С.

**ПРИМЕЧАНИЕ.** Новая аккумуляторная батарея может достигнуть своей номинальной емкости по истечении двух-трех циклов заряд-разряд.

Уровень заряда аккумуляторной батареи можно оценить, нажав на кнопку 16 (рис. 1) на батарее.

- Если четыре светодиода горят зеленым цветом, аккумулятор полностью заряжен. Емкость аккумуляторной батареи составляет от 75% до 100%.
- Если три светодиода горят зеленым, емкость аккумуляторной батареи составляет от 50% до 75%.
- Если два светодиода горят зеленым, емкость аккумуляторной батареи составляет от 25% до 50%.
- Если только один светодиод горит зеленым, емкость аккумуляторной батареи ниже 25%. В этом случае аккумулятор можно использовать как обычно до автоматического отключения управляющей программой.

Если только один светодиод горит зеленым, но аккумулятор не может отдать питание, аккумулятор необходимо зарядить.

**Индикатор состояния газонокосилки**

Газонокосилка оснащена индикатором состояния, который показывает заряд аккумуляторной батареи и рабочее состояние устройства (рис. 10).





Рис. 10

Индикатор состояния устройства	Причина	Предлагаемое действие
Красный мигающий свет.	Низкий заряд батареи.	Остановите газонокосилку и зарядите аккумулятор.
Постоянный желтый свет.	Газонокосилка перегружена.	Увеличьте высоту среза, проверьте, не переполнен ли травосборник и перезапустите газонокосилку.
	Газонокосилка не запускается.	Свяжитесь с авторизованным сервисным центром.
Индикатор температуры мигает желтым цветом.	Газонокосилка перегрета.	Извлеките аккумулятор из газонокосилки и переместите его в тень, чтобы он остыл.
Постоянный зеленый свет.	Газонокосилка работает исправно.	Не требуется никаких действий.

### Порт питания USB

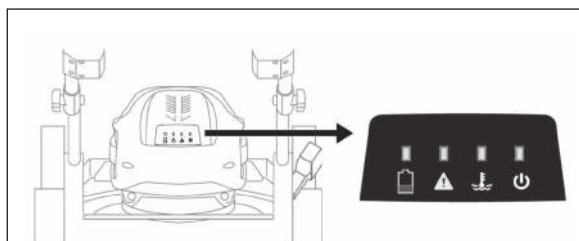

**ВНИМАНИЕ!**  
Аккумуляторная батарея оснащена портом USB.

Аккумуляторная батарея может использоваться в качестве портативного зарядного устройства для зарядки телефонов, планшетов, MP3-плееров и других мобильных устройств.

1. Убедитесь, что аккумулятор полностью заряжен.
2. Поместите USB-кабель от телефона в порт USB 18 (рис. 1) на аккумуляторе для зарядки устройства.
3. Для подачи энергии от аккумулятора нажмите кнопку 16 (рис. 1).

### ТЕХНИЧЕСКОЕ ОБСЛУЖИВАНИЕ



**ВНИМАНИЕ!**  
Перед началом работ по обслуживанию и настройке инструмента отсоедините аккумуляторную батарею.

Проведение своевременного технического обслуживания позволит продлить срок службы инструмента и увеличить эффективность работы. Техническое обслуживание устройства, за исключением упомянутых здесь операций, должно производиться квалифицированным персоналом в авторизованных сервисных центрах. Если вы заметили снижение эффективности инструмента, посторонний шум или запах, то необходимо обратиться в центр технического обслуживания для своевременной диагностики и ремонта.

#### Снятие, замена и заточка ножа

1. Выключите газонокосилку и подождите, пока нож не перестанет вращаться. Извлеките аккумулятор.
2. Переверните устройство на бок.
3. Чтобы снять нож, отвинтите болт подходящим ключом, снимите нож и сохраните болт, шайбу, адаптер ножа с плоской шпонкой в надежном месте для последующей сборки (рис. 11А).
4. Нож можно повторно заточить, сняв его и отшлифовав или подпилив режущую кромку, сохраняя первоначальный угол заточки. Чрезвычайно важно, чтобы каждая режущая кромка подвергалась одинаковой шлифовке, чтобы предотвратить дисбаланс лезвия (рис. 11Б). **Для правильной заточки ножа рекомендуется обратиться в специализированный или авторизованный сервис.**

Неправильная балансировка ножей приведет к чрезмерной вибрации, что может привести к повреждению двигателя и газонокосилки.

5. При замене лезвия используйте оригинальную запасную часть. **Для ее заказа обратитесь в авторизованный сервисный центр.**

6. Для повторной сборки поместите адаптер ножа с плоской шпонкой на вал. Убедитесь, что режущие кромки обращены в направлении вращения двигателя. Болт должен быть затянут с усилием 25-30 Н·м (рис. 11В / рис. 11Г).



Рис. 11А



Рис. 11Б



Рис. 11В



Рис. 11Г

### Очистка инструмента

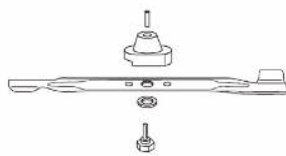

**ВНИМАНИЕ!**

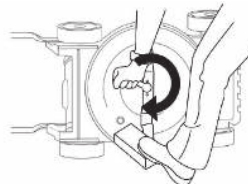
Запрещается использовать воду и другие жидкости для очистки.

Соблюдайте осторожность при очистке инструмента. Всегда используйте защитные перчатки. Выключите устройство. Отсоедините аккумуляторную батарею. Подождите приблизительно 15-20 минут до полного охлаждения двигателя. Протрите все поверхности газонокосилки сухой тряпкой или ветошью, при необходимости используйте специальную щетку.

### Уход за электродвигателем

Необходимо особенно бережно относиться к электродвигателю, избегать попадания жидкостей и посторонних предметов внутрь корпуса.

## ВОЗМОЖНЫЕ НЕИСПРАВНОСТИ И СПОСОБЫ ИХ УСТРАНЕНИЯ

Неисправность	Причина	Способ устранения
Газонокосилка не запускается.	Разряжена батарея.	Зарядите батарею.
	Аккумулятор вставлен не полностью.	Вставьте аккумулятор до упора.
	Аккумулятор или двигатель слишком горячие.	Дайте аккумулятору или газонокосилке остыть.
Газонокосилка режет неравномерно.	Дека газонокосилки забита травой и/или другим мусором.	Очистите дека газонокосилки и убедитесь, что нож может двигаться свободно.
	Нож затупился.	Заточите или замените нож. Для заточки обратитесь в авторизованный сервисный центр.
	Неправильно установлена высота скашивания травы.	Переместите рычаг регулировки высоты в подходящее положение.
	Нож установлен неправильно.	Установите нож, следуя разделу «Снятие, замена и заточка» в данном руководстве.

Неисправность	Причина	Способ устранения
Газонокосилка плохо мульчирует.	Мокрая скошенная трава прилипает к нижней части деки.	Перед скашиванием убедитесь, что трава достаточно сухая для мульчирования.
	Высота среза слишком мала.	Увеличьте высоту среза.
Травосборник не заполняется травой.	Высота среза слишком велика.	Уменьшите высоту среза.
	Трава мокрая.	Перед скашиванием убедитесь, что трава достаточно сухая.
	Лезвие затупилось или повреждено.	Заточите или замените нож. Для заточки обратитесь в авторизованный сервисный центр.
Привод самоходного движения не работает.	Стенки газонокосилки грязные и забиты травой.	Очистите нижнюю часть газонокосилки и травосборник.
	Ремень устройства и/или шестерни поврежден.	Проверьте ремень и шестерни, при необходимости обратитесь в сервисный центр.
	Поврежденные или сломанные колеса.	Проверьте ведущие колеса на наличие повреждений, при необходимости обратитесь в сервисный центр.
	Крепление режущего ножа ослаблено.	Затяните гайку крепления ножа.
Газонокосилка сильно вибрирует во время работы.	Нарушена балансировка ножа.	Заточите или замените нож. Для заточки обратитесь в авторизованный сервисный центр.
	Режущий нож деформирован.	Замените нож.
	Вал двигателя погнут.	Обратитесь в сервисный центр.

Техническое обслуживание следует проводить в специализированных сервисных центрах. Список сервисных центров представлен на сайте <http://ipsremont.ru/kontakty/>.

### Перечень критических отказов

- не использовать при сильном искрении;
- не использовать при появлении сильной вибрации;
- не использовать с перебитым или оголенным электрическим кабелем;
- не использовать при появлении дыма непосредственно из корпуса изделия.

### Возможные ошибочные действия персонала

- не использовать с поврежденной рукояткой или поврежденным защитным кожухом;
- не использовать на открытом пространстве во время дождя;
- не включать при попадании воды в корпус.

### Критерии предельных состояний

- перетерт или поврежден электрический кабель;
- поврежден корпус изделия.

## ХРАНЕНИЕ

Во время назначенного срока службы храните инструмент в сухом отапливаемом помещении. Рекомендуемая температура хранения от 0 °С до + 40 °С. Инструмент храните в фирменной упаковке и с установленным защитным кожухом. Аккумуляторные батареи храните в заряженном состоянии.

## ТРАНСПОРТИРОВКА

Изделие можно транспортировать любым видом закрытого транспорта в упаковке производителя или без нее, с защитой изделия от механических повреждений, атмосферных осадков, воздействия химических активных веществ и обязательным соблюдением мер предосторожности при перевозке хрупких грузов, что соответствует условиям перевозки 8 по ГОСТ 15150–89.

## УТИЛИЗАЦИЯ

Изделие, выработавшее назначенный срок службы, подлежит утилизации в соответствии с правилами, установленными природоохранным и иным законодательством страны, в которой оно эксплуатируется.

## СРОК СЛУЖБЫ

Средний срок службы изделия при условии соблюдения потребителем правил эксплуатации составляет 3 года.

## ГАРАНТИЙНЫЕ ОБЯЗАТЕЛЬСТВА

На изделие распространяется гарантия производителя.  
Период гарантийного обслуживания указан в гарантийном талоне и исчисляется с момента продажи.  
Правила гарантийного обслуживания приведены в гарантийном талоне.

## ДАТА ИЗГОТОВЛЕНИЯ

Серийный номер указан на инструменте в формате КККК-ММГГ-АААХХХХХ

КККК-ММГГ-АААХХХХХ  
1      2      3      4

1. Код поставщика
2. Месяц и год производства
3. Три последние цифры артикула товара
4. Порядковый номер изделия в партии от 00001 до 99999

## ИМПОРТЕР

Импортер/лицо, уполномоченное изготовителем, и продавец в РФ: ООО «МИР ИНСТРУМЕНТА», 142700, РФ, МО, г. Видное, ул. Радиальная 3-я, д. 8, пом. 1-Н, ком. 2; в РК: ТОО «Мир инструмента-Алматы», РК, Алма-тинская обл., Карасайский р-н, Ельтайский с/о, с. Береке. Телефон: +7 (495) 234-41-30.

Изготовитель: Ningbo Daye Garden Machinery Co., Ltd. No.58 Jinfeng Road, Yuyao, Zhejiang 315403, China.

Сделано в Китае.

Изделие соответствует следующим нормативным документам:  
ТР ТС 010/2011 «О безопасности машин и оборудования»;  
ТР ТС 020/2011 «Электромагнитная совместимость технических средств»;  
ТР ТС 037/2016 «Об ограничении применения опасных веществ в изделиях электротехники и радиоэлектроники».





**МИР  
ИНСТРУМЕНТА**

# Гарантийный талон

срок гарантии 36 месяцев

**ВНИМАНИЕ!**

Пожалуйста, требуйте от продавца полностью заполнить все поля гарантийного талона.

Наименование изделия:

Серийный номер:

Дата продажи:

Наименование и адрес торговой организации:

Изделие проверено в присутствии потребителя:

Печать торговой организации и подпись продавца:

Благодарим вас за приобретение нашей продукции. Фирма-изготовитель предоставляет на приобретенное вами изделие настоящую гарантию сроком на 36 месяцев со дня продажи.

**ВНИМАНИЕ! ИЗДЕЛИЕ В ГАРАНТИЙНУЮ МАСТЕРСКУЮ СДАЕТСЯ В ЧИСТОМ ВИДЕ.**

## Гарантийные обязательства компании ООО «МИР ИНСТРУМЕНТА»

При покупке изделия требуйте проверки его комплектности и исправности в вашем присутствии, инструкцию по эксплуатации на русском языке и заполненный гарантийный талон.

Перед началом работы с данным изделием следует внимательно ознакомиться с инструкцией по эксплуатации. Все условия гарантии соответствуют действующему законодательству РФ.

Гарантийный срок на данное изделие составляет 36 месяцев и исчисляется со дня продажи конечному потребителю.

На аккумуляторные батареи, входящие в комплект поставки инструмента, а также на продающиеся отдельно гарантийный срок составляет 12 месяцев.

В случае устранения недостатков товара гарантийный срок на него продлевается на период, в течение которого товар находился в ремонте. Указанный период исчисляется со дня обращения потребителя с требованием об устранении недостатков товара до дня выдачи его по окончании ремонта.

Гарантийные обязательства распространяются только на неисправности, выявленные в течение гарантийного срока и обусловленные производственными или конструктивными факторами.

### Гарантия не распространяется:

- Если детали были подвержены рабочему и другим видам естественного износа, а также при неисправности инструмента, вызванной данными видами износа.
- На неисправности инструмента, вызванные несоблюдением инструкций по эксплуатации или произошедшие в результате использования инструмента не по назначению, во время использования при неблагоприятных условиях окружающей среды, ненадлежащих производственных условиях, вследствие перегрузок или недостаточного, ненадлежащего технического обслуживания или ухода, в том числе при засорении топливной системы, самостоятельной регулировке карбюратора, работе при пониженном или повышенном напряжении питающей сети.
- При использовании изделия в условиях высокой интенсивности работ и сверхтяжелых нагрузок. К безусловным признакам перегрузки изделия относятся, помимо прочего, появление цветов побежалости, деформация или оплавление деталей и узлов изделия, потемнение или обугливание изоляции проводов под воздействием высокой температуры, коробление деталей и корпуса двигателя.
- На механические повреждения (трещины, сколы и т.д.) и повреждения, вызванные воздействием агрессивных сред, высокой влажности и высоких температур, попаданием инородных предметов в вентиляционные отверстия электроинструмента, а также повреждения, наступившие вследствие коррозии металлических частей и неправильного хранения.
- На естественный износ принадлежностей, быстроизнашивающихся частей и расходных материалов, таких как свечи зажигания, ручные стартеры ДВС, фильтры, приводные ремни, направляющие ролики, резиновые амортизаторы, уплотнители, прокладки, сальники, манжеты и другие РТИ, шины колес, защитные кожухи, пыльные цепи, пыльные шины, ведущие и ведомые звездочки, крыльчатки насосов, лески и головки для триммера, кабели питания, сварочные кабели, зажимы массы и электрододержатели, шланги, моечные пистолеты, форсунки, пенокомплекты, цанги, патроны, подошвы, угольные щетки, стволы перфораторов, ножи, пилки, абразивы, сверла, буры и т.п.
- При наличии следов вскрытия, ремонта или модификации инструмента вне уполномоченного сервисного центра.
- На повреждения и дефекты, вызванные неблагоприятными атмосферными и иными внешними воздействиями на изделие, такими как дождь, снег, повышенная влажность, нагрев, агрессивные среды, стихийное бедствие.
- В случае использования принадлежностей, расходных материалов и запасных частей, ГСМ, не рекомендованных производителем.
- На профилактическое и техническое обслуживание изделия, например: регулировку, чистку, смазку, замену расходных материалов и другие виды работ, не связанные с производственным дефектом.

Средний срок службы изделия – 5 лет.

Устранение неисправностей, признанных как гарантийный случай, осуществляется на выбор компании посредством ремонта или замены неисправного инструмента на новый (возможно, на модель следующего поколения). Замененные инструменты и детали переходят в собственность компании.

Гарантийные претензии принимаются в течение гарантийного срока. Для этого необходимо предъявить или отправить неисправный инструмент в сервисный центр (адреса и контактные данные указаны на сайте [ipsremont.ru](http://ipsremont.ru)) или в торговую точку по месту приобретения товара, приложив заполненный гарантийный талон, подтверждающий дату покупки товара и его наименование. Инструмент, направленный в торговую точку или в сервисный центр в частично или полностью разобранном виде, под действие гарантии не подпадает. Все риски по пересылке инструмента в торговую точку или в сервисный центр несет владелец инструмента. Другие претензии, кроме упомянутого права на бесплатное устранение недостатков инструмента, под действие гарантии не подпадают.

С уважением, компания ООО «МИР ИНСТРУМЕНТА»

Изделие проверялось в моем присутствии, исправно, укомплектовано, внешний вид без повреждений. Всю необходимую для использования данного изделия информацию и руководство от продавца получил, с условиями гарантии ознакомлен и согласен, правильность заполнения гарантийного талона проверил.

----- Подпись покупателя

**Адреса и телефоны сервисных центров вы можете найти на сайте [www.ipsremont.ru](http://www.ipsremont.ru) или уточнить в филиалах компании ООО «МИР ИНСТРУМЕНТА». Адреса и телефоны филиалов указаны на официальном сайте компании ООО «МИР ИНСТРУМЕНТА» [www.instrument.ru](http://www.instrument.ru).**



## СВЕДЕНИЯ О РЕМОНТЕ

№1 №1

## ОТРЫВНОЙ ТАЛОН



Заполняется сервисным центром

Сервисный наряд №

Дата поступления

Дата выдачи

Наименование сервиса

Исполнитель Ф.И.О.

Печать сервисного центра и подпись ответственного лица

МП

Заполняется продавцом

Наименование изделия

Серийный номер

Дата продажи

МП

Печать торговой организации



## СВЕДЕНИЯ О РЕМОНТЕ

№2 №2

## ОТРЫВНОЙ ТАЛОН



Заполняется сервисным центром

Сервисный наряд №

Дата поступления

Дата выдачи

Наименование сервиса

Исполнитель Ф.И.О.

Печать сервисного центра и подпись ответственного лица

МП

Заполняется продавцом

Наименование изделия

Серийный номер

Дата продажи

МП

Печать торговой организации



## СВЕДЕНИЯ О РЕМОНТЕ

№3 №3

## ОТРЫВНОЙ ТАЛОН



Заполняется сервисным центром

Сервисный наряд №

Дата поступления

Дата выдачи

Наименование сервиса

Исполнитель Ф.И.О.

Печать сервисного центра и подпись ответственного лица

МП

Заполняется продавцом

Наименование изделия

Серийный номер

Дата продажи

МП

Печать торговой организации

Заполняется сервисным центром

Сервисный наряд №

Дата поступления

Дата выдачи

Наименование сервиса

Исполнитель Ф.И.О.

Контактная информация пользователя

Ф.И.О.:

Адрес:

Телефон:

Подпись покупателя \_\_\_\_\_ МП



---

---

---

---

---

---

---

---

Заполняется сервисным центром

Сервисный наряд №

Дата поступления

Дата выдачи

Наименование сервиса

Исполнитель Ф.И.О.

Контактная информация пользователя

Ф.И.О.:

Адрес:

Телефон:

Подпись покупателя \_\_\_\_\_ МП



---

---

---

---

---

---

---

---

Заполняется сервисным центром

Сервисный наряд №

Дата поступления

Дата выдачи

Наименование сервиса

Исполнитель Ф.И.О.

Контактная информация пользователя

Ф.И.О.:

Адрес:

Телефон:

Подпись покупателя \_\_\_\_\_ МП



---

---

---

---

---

---

---

---