

USER MANUAL

Руководство по эксплуатации

CORDLESS GARDEN SHEAR

НОЖНИЦЫ-КУСТОРЕЗ
АККУМУЛЯТОРНЫЕ

CGS-100	59430
---------	-------

CGS-100-0	59431
-----------	-------



Read this manual before use and retain for future reference.

Прочитайте данное руководство перед эксплуатацией устройства и сохраните его для дальнейшего использования.

The date of manufacture is indicated on the product.

Дата изготовления указана на изделии.

СОДЕРЖАНИЕ

ОПИСАНИЕ СИМВОЛОВ	3
НАЗНАЧЕНИЕ	3
КОМПЛЕКТАЦИЯ	4
УСТРОЙСТВО	4
ТРЕБОВАНИЯ БЕЗОПАСНОСТИ.....	5
МЕРЫ ПРЕДОСТОРОЖНОСТИ.....	6
ТЕХНИЧЕСКИЕ ХАРАКТЕРИСТИКИ.....	6
ПОДГОТОВКА К ЭКСПЛУАТАЦИИ	7
ЭКСПЛУАТАЦИЯ	11
ТЕХНИЧЕСКОЕ ОБСЛУЖИВАНИЕ.....	13
ВОЗМОЖНЫЕ НЕИСПРАВНОСТИ И СПОСОБЫ ИХ УСТРАНЕНИЯ.....	14
ХРАНЕНИЕ	14
ТРАНСПОРТИРОВКА	15
ГАРАНТИЙНЫЕ ОБЯЗАТЕЛЬСТВА.....	15
СРОК СЛУЖБЫ	15
УТИЛИЗАЦИЯ.....	15
ДАТА ИЗГОТОВЛЕНИЯ	15
ИМПОРТЕР	15

Уважаемый покупатель!

Данное изделие является технически сложным. Перед первым запуском внимательно изучите настоящее руководство по эксплуатации и строго соблюдайте все меры предосторожности! Их несоблюдение может привести к опасным для жизни травмам! Конструкция устройства постоянно совершенствуется, поэтому возможны некоторые изменения, не отраженные в настоящем руководстве и не ухудшающие эксплуатационные качества изделия.

ОПИСАНИЕ СИМВОЛОВ

	Необходимо выполнять требования безопасности, предписанные в инструкциях, а также все применимые общие правила по безопасной работе.
	Внимательно прочитайте инструкцию перед эксплуатацией устройства.
	Используйте средства защиты органов слуха и зрения.
	Помните об опасности, которую представляют отбрасываемые устройством или вылетающие из-под него предметы.
	Следите за наличием свободного пространства для работы.
	Не подвергайте воздействию влаги.
	Режущее средство продолжает кратковременно работать после выключения.
	Не касайтесь режущих полотен.

	ВНИМАНИЕ! Запрещается использовать устройство во время выпадения осадков (в том числе росы). Это может привести к поломке оборудования.
--	---

НАЗНАЧЕНИЕ

Ножницы аккумуляторные применяются для срезания травы, обрезки кустов и тонких ветвей деревьев. Машина относится к бытовому классу инструмента и должна эксплуатироваться в повторно-кратковременном режиме с наработкой до 20 часов в месяц.

Такой режим эксплуатации позволяет эффективно выполнять все задачи, возникающие в быту, и предохраняет инструмент от преждевременного выхода из строя.

Настоящее руководство содержит сведения и требования, необходимые и достаточные для надежной, эффективной и безопасной эксплуатации инструмента.

Ножницы аккумуляторные предназначены для эксплуатации в следующих условиях:

- температура окружающей среды от 1° до 35 °С;
- относительная влажность воздуха до 80%;
- запыленность окружающей среды не более 10 мг/м³.

	ВНИМАНИЕ! Инструмент должен использоваться строго в соответствии с указанным назначением, применение устройства в других целях может привести к серьезной травме.
--	---

КОМПЛЕКТАЦИЯ

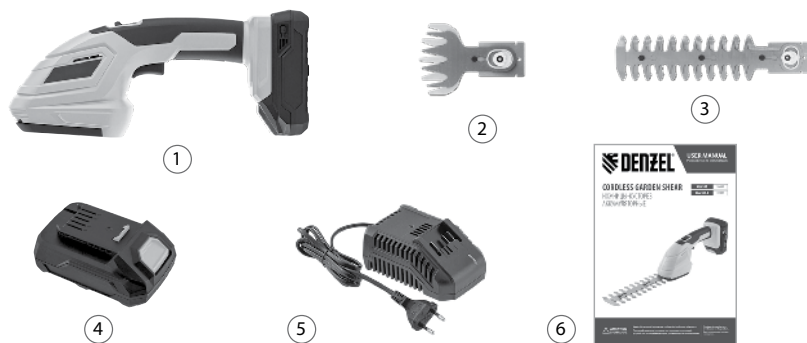

1. Ножницы-кустореаз аккумуляторные
2. Лезвия для травы с чехлом
3. Лезвия для кустарников с чехлом
4. Аккумуляторная батарея LI-iON 18В, 2 Ач
(не входит в комплектацию арт. 59431)
5. Зарядное устройство (не входит в комплектацию арт. 59431)
6. Инструкция по эксплуатации и гарантийный талон

- 1 шт.
- 1 шт.
- 1 шт.
- 1 шт.
- 1 шт.
- 1 шт.

УСТРОЙСТВО



Рис. 1

1. Ножницы аккумуляторные
2. Блокировка выключателя
3. Курковый выключатель
4. Крышка фиксирующая
5. Лезвия для кустарника
6. Лезвия для травы
7. Клавиша фиксатора батареи
8. Аккумулятор 18В Li-ion
(не входит в комплектацию арт. 59431)
9. Индикатор заряда аккумулятора
10. Ключ защиты аккумулятора
11. Кнопка индикатора заряда аккумулятора
12. Зарядное устройство (не входит в комплектацию арт. 59431)
13. Контакты зарядного устройства
14. Ключ защиты зарядного устройства
15. Сетевой кабель 230 В~ 50/60 Гц зарядного устройства
16. Индикатор зарядного устройства

Ножницы аккумуляторные представляют собой ручную машину с электродвигателем в качестве привода. Режущим органом (инструментом) является сегментное лезвие для травы и кустарника, устанавливаемое в нижней части корпуса ножниц и фиксируемое нижней крышкой. Режущие лезвия для травы и кустарника имеют быстросъемный механизм, который позволяет быстро без применения вспомогательного инструмента менять лезвия в зависимости от операции. Органы управления ножниц аккумуляторных выведены на рукоятку.

ТРЕБОВАНИЯ БЕЗОПАСНОСТИ

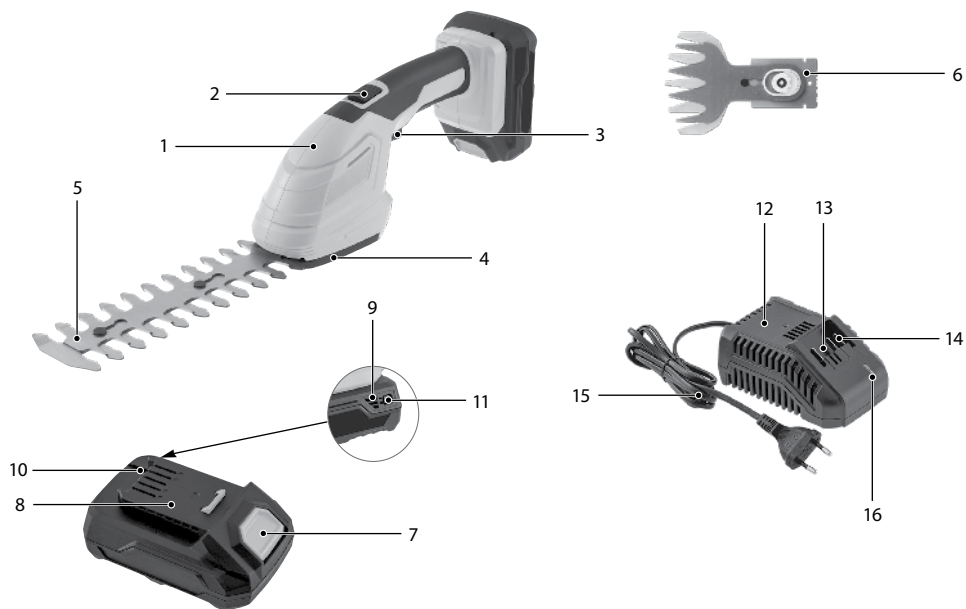

ВНИМАНИЕ!

Прочитайте данное руководство перед эксплуатацией устройства и сохраните его для дальнейшего использования.

В целях безопасности лица моложе 16 лет, а также лица, не ознакомившиеся с данным руководством, не должны допускаться до работы с устройством.

Изделие не предназначено для использования лицами с ограниченными физическими или умственными способностями или при отсутствии у пользователя опыта и знаний, если он не находится под контролем и не проинструктирован об использовании прибора лицом, ответственным за безопасность.

Запрещается эксплуатировать и обслуживать инструмент, находясь в состоянии алкогольного, наркотического опьянения или под воздействием сильнодействующих медицинских препаратов.

Пользователь, осуществляющий эксплуатацию и обслуживание устройства, должен иметь соответствующие знания и навыки.

Техническое обслуживание и ремонт изделия должны осуществляться в сервисном центре. Все работы по обслуживанию и ремонту необходимо проводить на отключенном оборудовании.

Запрещается демонтировать блокирующие и предохранительные устройства, а также элементы защиты. Не пытайтесь эксплуатировать устройство при параметрах сети, отличных от параметров, указанных в технических характеристиках изделия.

Необходимо использовать запасные узлы и детали только фирмы-изготовителя, это позволит обеспечить надежность и безопасность эксплуатации изделия. При использовании узлов и деталей других производителей изготовитель не несет ответственности за возникшие в результате этого последствия.

Перед началом работы проверьте инструмент на предмет отсутствия повреждений. Запрещается эксплуатация поврежденного устройства.

Не используйте изделие рядом с источниками огня и легковоспламеняющимися материалами.

Используйте изделие в соответствии с обозначенными в руководстве целями и условиями окружающей среды.

Не изменяйте конструкцию устройства! Это может стать причиной выхода из строя оборудования и различных травм.

Не прикасайтесь к движущимся частям устройства! Запрещается эксплуатировать изделие без предусмотренных конструкцией защитных элементов. Движущиеся части могут стать причиной возникновения серьезных травм.

Держите руки, ноги, края одежды, украшения на безопасном расстоянии от движущихся частей устройства.

Используйте средства индивидуальной защиты. Работайте в защитных очках, защитной обуви, плотно облегающей одежде, защитных перчатках и наушниках.

Инструмент должен использоваться строго в соответствии с указанным назначением, применение устройства в других целях может привести к серьезной травме.

Необходимо соблюдать не только общие требования по технике безопасности, приведенные в данном разделе, но и специальные указания, содержащиеся в других разделах.

Несоблюдение указаний по технике безопасности может создать опасность для окружающей среды, вывести из строя оборудование, а также повлечь за собой опасные последствия для здоровья и жизни человека.

МЕРЫ ПРЕДОСТОРОЖНОСТИ

Во избежание получения травм следуйте правилам:

- запрещено использовать изделие при наличии каких-либо повреждений;
- не используйте инструмент вблизи других людей или животных;
- не используйте устройство в потенциально взрывоопасной среде или при наличии открытого огня;
- не используйте изделие во влажной или запыленной среде;
- не допускайте к работе с инструментом людей, не получивших надлежащих инструкций;
- при эксплуатации устройства пользуйтесь необходимыми средствами индивидуальной защиты;
- не оставляйте включенное зарядное устройство без присмотра;
- при возникновении нештатных ситуаций немедленно отключите зарядное устройство от сети и обратитесь в сервисный центр.

ТЕХНИЧЕСКИЕ ХАРАКТЕРИСТИКИ

Артикул / Модель	59430 / CGS-100	59431 / CGS-100-0
Тип аккумулятора	LI-ION	LI-ION
Напряжение аккумулятора, В	18	18
Емкость аккумуляторной батареи, Ач	2,0	-
Частота хода лезвий, мин ⁻¹	1200	1200
Ширина среза в режиме ножниц, мм	100	100
Ширина среза в режиме кустореза, мм	200	200
Максимальный диаметр срезаемой ветви в режиме кустореза, мм	8	8
Быстрая смена лезвий	Есть	Есть
Защита от случайного включения	Есть	Есть
Уровень звукового давления (LpA), дБ(A)	77,8	77,8
Неопределенность уровня звуковой мощности, дБА	5	5
Уровень вибраций, м/с ²	2,0	2,0
Неопределенность уровня вибраций, м/с ²	1,5	1,5
Масса изделия (без аккумуляторной батареи и лезвий), кг	0,470	0,470
Масса изделия брутто, кг	1,6	1,6

ПОДГОТОВКА К ЭКСПЛУАТАЦИИ

Распаковка

В момент покупки изделие передается потребителю в картонной транспортной таре, внутри которой предусмотрены специальные элементы, обеспечивающие защиту при транспортировке.

Для извлечения инструмента из упаковки удалите упаковочную ленту, откройте коробку и аккуратно извлеките комплектующие.

Включение

**ВНИМАНИЕ!**

Перед установкой аккумуляторного блока в инструмент всегда проверяйте, что курковый выключатель 3 (рис. 1) срабатывает правильно и возвращается в положение «ВЫКЛ» при отпуске.

**ВНИМАНИЕ!**

Для вашей безопасности этот инструмент оборудован кнопкой блокировки, которая предотвращает непреднамеренное включение инструмента. Никогда не используйте инструмент, если он включается, когда вы нажимаете курковый выключатель 3 (рис. 1), не нажимая кнопку отключения блокировки 2 (рис. 1). В случае неисправности обратитесь в местный сервисный центр Denzel для диагностики и ремонта.

**ВНИМАНИЕ!**

Никогда не отключайте функцию блокировки и не закрепляйте кнопку блокировки.

**ВНИМАНИЕ!**

Не нажимайте на курковый выключатель 3 (рис. 1) с силой, не нажав кнопку отключения блокировки 2 (рис. 1). Переключатель может сломаться.

Для предотвращения случайного нажатия куркового выключателя 3 (рис. 1) предусмотрена кнопка отключения блокировки 2 (рис. 1). Чтобы запустить инструмент, потяните кнопку блокировки 2 (рис. 1) вперед и нажмите курковый выключатель 3 (рис. 1). Отпустите курковый выключатель 3 (рис. 1), чтобы остановить, и кнопка блокировки 2 (рис. 1) сама вернется в исходное положение.

**ВНИМАНИЕ!**

Всегда после распаковки и транспортировки проводить проверку комплектации и технического состояния изделия.

Упаковочные материалы рекомендуется сохранить на случай транспортировки устройства.

Сборка

**ВНИМАНИЕ!**

Перед выполнением любых работ с инструментом обязательно убедитесь, что инструмент выключен и аккумуляторная батарея извлечена.

**ВНИМАНИЕ!**

При замене лезвий всегда надевайте перчатки и фиксируйте крышку лезвия так, чтобы ваши руки и лицо не касались ножей напрямую.

**ВНИМАНИЕ!**

При замене лезвий не стирайте смазку с шестерней приводного механизма.

Установка и снятие чехла лезвий ножниц для травы и кустореза

Чтобы снять защитный чехол лезвия, слегка потяните за него и снимите.

Чтобы установить защитный чехол лезвия, выполните действия в обратном порядке.

Установка и снятие лезвий ножниц для травы

**ВНИМАНИЕ!**

Если детали, кроме режущих лезвий, такие как шестерни, изношены, обратитесь в авторизованные сервисные центры Denzel для диагностики, замены или ремонта деталей.

Снятие лезвий ножниц

1. Снимите фиксирующую крышку 1 (рис. 2). Для этого нажмите кнопку 2 (рис. 2) и сдвиньте крышку вперед.



Рис. 2.

1. Нижняя крышка
2. Кнопка фиксатор нижней крышки
3. Лезвие ножниц



Рис. 3.

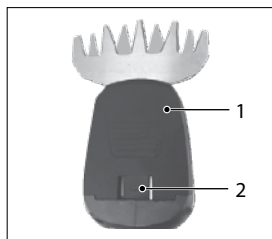

Рис. 4.

1. Нижняя крышка
2. Лезвие ножниц

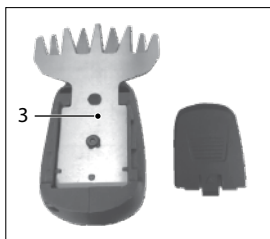
2. Потяните лезвие ножниц вверх, чтобы снять его.

Установка лезвий ножниц

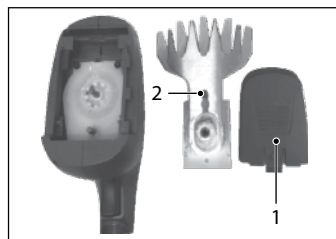
1. Установите лезвие ножниц так, чтобы отверстие ножей совместилось с валом привода.
2. Слегка нажмите на лезвие, убедитесь, что элементы приводного механизма вошли в зацепление.
3. Совместите язычок на нижней крышке с пазом в корпусе и вставьте его на место с небольшим усилием, пока он не зафиксируется на месте с легким щелчком.

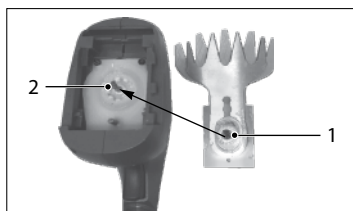

1. Отверстие в лезвии ножниц
2. Вал привода

Рис. 5.



Рис. 6.



Рис. 7.

1. Нижняя крышка
2. Паз в корпусе

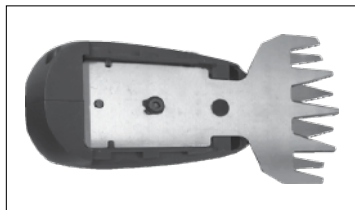
Установите фиксирующую крышку 4 (рис. 1) в исходное положение, сдвинув ее по пазам корпуса до щелчка, а затем включите инструмент, чтобы убедиться, что он работает правильно.

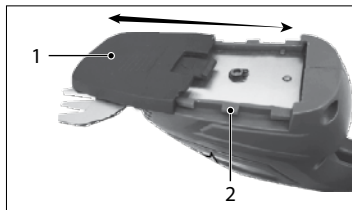

ВНИМАНИЕ!

Во избежание травм, поломки и быстрого износа приводного механизма никогда не используйте инструмент со снятой фиксирующей крышкой.



ВНИМАНИЕ!

Если лезвия ножниц не работают должным образом, это может быть признаком того, что лезвия неправильно входят в зацепление с приводным механизмом. Снимите лезвия и снова установите их.

Установка и снятие лезвий кустореза

Установите лезвие для кустореза, следуя процедуре установки лезвий для травы.



Рис. 8.

1. Лезвие кустореза

Установка и снятие батареи

Ножницы-кусторез аккумуляторные совместимы со всеми аккумуляторными батареями 18В серий IB и B Denzel.

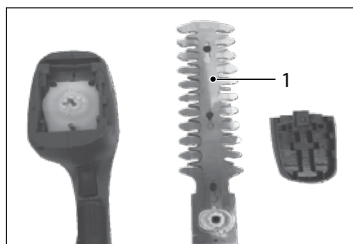
Рекомендуется использовать батареи емкостью не менее 2 Ач для достижения оптимального времени работы на одном полностью заряженном аккумуляторе.

Перед снятием или установкой батареи, а также перед транспортировкой и хранением машины отпустите курковую клавишу 3 (рис. 1) в положение «Выкл» во избежание случайного включения машины.

**ВНИМАНИЕ!**

Никогда не подключайте к инструменту аккумуляторные батареи отличной от оригинальной конструкции или типа. Применение батарей, не предназначенных для данной модели инструмента, может привести к выходу из строя как инструмента, так и батареи.

Установка

Присоедините заряженную аккумуляторную батарею к инструменту, перемещая ее по направляющим разъема до щелчка. Убедитесь, что батарея надежно зафиксирована и не шатается.

Не прилагайте чрезмерных усилий при установке батареи. Если батарея не устанавливается на инструмент без значительных усилий, это может быть признаком ее повреждения или несоответствия данному типу или модели инструмента.

Снятие

Для снятия батареи нажмите клавишу фиксатора 7 (рис. 1) и сдвиньте батарею по направляющим до полного отделения ее от корпуса машины.

Зарядка батареи**ВНИМАНИЕ!**

Зарядное устройство следует подключать только к однофазной сети переменного тока, напряжение которой соответствует напряжению, указанному на маркировочной табличке зарядного устройства.

Вставьте вилку кабеля питания зарядного устройства в розетку сети питания. Через 1...2 с индикатор зарядного устройства начнет светиться зеленым светом, что свидетельствует о готовности к работе.

Установите заряжаемую батарею в направляющие зарядного устройства до упора, не прикладывая значительных усилий. Если аккумуляторная батарея не устанавливается на зарядное устройство без значительных усилий, проверьте соответствие зарядного устройства и аккумуляторной батареи по номинальному напряжению и модели. Если батарея разряжена или заряжена не полностью, индикатор зарядного устройства 16 (рис. 1) поменяет цвет свечения с зеленого на красный, что свидетельствует об идущем процессе зарядки.

По достижении полного заряда батареи индикатор 16 зарядного устройства переключится на зеленое свечение.

**ВНИМАНИЕ!**

Зарядка батареи возможна при температуре окружающей среды от 0 °С до +40 °С. Запрещается заряжать батарею при отрицательной температуре окружающей среды.

ПРИМЕЧАНИЕ. Не забудьте отключить зарядное устройство по завершении зарядки.

Ваш инструмент оборудован литий-ионной аккумуляторной батареей, не имеющей эффекта памяти. Батареи такого типа допускают подзарядку.

Храните батарею заряженной при температуре не ниже 0 °С.

ПРИМЕЧАНИЕ. Новая аккумуляторная батарея может достигнуть своей номинальной емкости по истечении двух-трех циклов заряд-разряд.

Уровень заряда аккумуляторной батареи можно оценить при помощи индикатора, расположенного на корпусе батареи. Индикатор включается при нажатии на кнопку, расположенную рядом с индикатором. Свечение трех элементов индикатора свидетельствует о полном заряде аккумулятора, одного - о заряде порядка 30% и скорой необходимости зарядить аккумулятор.

ЭКСПЛУАТАЦИЯ

**ВНИМАНИЕ!**

Перед началом работы удалите палки и камни с обрабатываемой территории.

**ВНИМАНИЕ!**

Держите руки подальше от лезвий.

**ВНИМАНИЕ!**

По возможности избегайте работы с инструментом в очень жаркую погоду. При работе с инструментом внимательно следите за своим физическим состоянием.

Режим работы повторно-кратковременный (через каждые 10-15 минут работы необходимо делать перерыв не менее 5 минут).

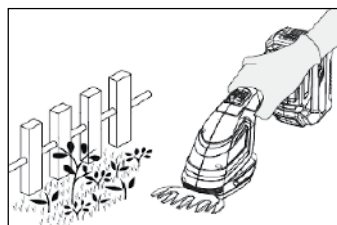
Срезание травы

1. Крепко держите инструмент одной рукой за рукоятку так, чтобы нижняя часть инструмента опиралась на землю. Осторожно перемещайте инструмент вперед.
2. Обрезая вдоль бордюров, заборов или деревьев, перемещайте инструмент так, чтобы лезвия не соприкасались с ними.
3. Обрезая побеги или листву небольших деревьев, состригайте их понемногу.
4. Перед использованием инструмента обрежьте большие ветви до нужной высоты с помощью секатора.

ВНИМАНИЕ! Не перегружайте инструмент таким образом, чтобы двигатель останавливался или лезвия двигались очень медленно.

ВНИМАНИЕ! Не пытайтесь срезать толстые ветви.

ПРИМЕЧАНИЕ. Не допускайте соприкосновения режущих лезвий с землей во время работы. Лезвия будут притуплены, что приведет к снижению производительности.

ВНИМАНИЕ! Не срезайте мокрую траву или листву небольших деревьев.

Срезание высокой травы

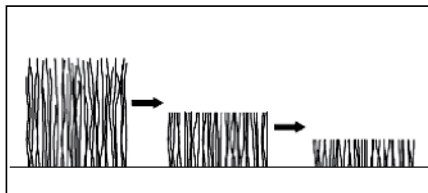

Не пытайтесь срезать высокую траву сразу. Вместо этого стригите газон ступенчато. Между стрижками оставляйте день или два, пока газон не станет равномерно укороченным.

ПРИМЕЧАНИЕ. Срезание высокой травы за один раз до минимальной высоты может привести к отмиранию травы.

Обрезка кустарника



ВНИМАНИЕ!

Будьте осторожны, чтобы случайно не коснуться металлического ограждения или других твердых предметов во время обрезки. Лезвия могут сломаться, что может привести к травме.



ВНИМАНИЕ!

Будьте осторожны, чтобы лезвия ножниц не соприкасались с землей. Инструмент может отскочить, что может послужить причиной травмы.



ВНИМАНИЕ!

Необходимо работать очень аккуратно, особенно с использованием лестницы, это чрезвычайно опасно. Не работайте, стоя на чем-либо шатком или хрупком.



ВНИМАНИЕ!

При выполнении работ надевайте защитные очки, чтобы срезаемые фрагменты не попадали в глаза.

ВНИМАНИЕ! Не пытайтесь срезать с помощью инструмента ветви толщиной более 8 мм в диаметре. Перед использованием инструмента срежьте ветви толщиной более 8 мм ниже высоты среза с помощью секатора.



ВНИМАНИЕ!

Не срезайте сухие деревья или другие твердые растения. Это может повредить инструмент.

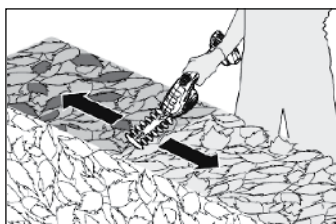

1. Крепко удерживая инструмент одной рукой за рукоятку, нажмите на выключатель, одновременно нажимая кнопку снятия блокировки, а затем перемещайте инструмент вдоль обрабатываемого участка.
2. Для основной работы наклоните ножи в направлении обрезки и медленно и осторожно перемещайте их.
3. Натяните веревку на желаемой высоте, обрежьте, ориентируясь на нее, это поможет ровно подрезать живую изгородь.
4. При стрижке кустов круглой формы (обрезка самшита, рододендрона и т. д.) обрезайте от корней до верха для придания красивой формы.

ТЕХНИЧЕСКОЕ ОБСЛУЖИВАНИЕ



ВНИМАНИЕ!

Перед началом работ по обслуживанию и настройке инструмента отсоедините аккумуляторную батарею.

Проведение своевременного технического обслуживания позволит продлить срок службы инструмента и увеличить эффективность работы. Техническое обслуживание устройства, за исключением упомянутых здесь операций, должно производиться квалифицированным персоналом в авторизованных сервисных центрах.

Если вы заметили снижение эффективности инструмента, посторонний шум или запах, то необходимо обратиться в центр технического обслуживания для своевременной диагностики и ремонта.

Очистка



ВНИМАНИЕ!

Запрещается использовать воду и другие жидкости для очистки. Никогда не используйте бензин, разбавитель, спирт и т.п. Это может вызвать обесцвечивание пластика, деформацию или трещины.

Соблюдайте осторожность при очистке инструмента. Всегда используйте защитные перчатки.

Выключите устройство. Отсоедините аккумуляторную батарею. Очистите инструмент, удалив пыль сухой тканью или тканью, смоченной мыльной водой и отжатой.

Обслуживание лезвий

Перед работой или один раз в час во время работы наносите на лезвия масло с низкой вязкостью (машинное масло или смазочное масло-спрей).

После работы удалите пыль с обеих сторон лезвий с помощью щетки, вытрите их тканью, а затем нанесите на лезвия масло с низкой вязкостью (машинное масло или смазочное масло в виде спрея).



ВНИМАНИЕ!

Не срезайте сухие деревья или другие твердые растения. Это может повредить инструмент.



ВНИМАНИЕ!

Не мойте лезвия в воде. Это может вызвать коррозию лезвий и повреждение инструмента. Грязь и коррозия вызывают чрезмерное трение лезвия и сокращают время работы от одной зарядки аккумулятора.

ВОЗМОЖНЫЕ НЕИСПРАВНОСТИ И СПОСОБЫ ИХ УСТРАНЕНИЯ

Неисправность	Причина	Способ устранения
Инструмент не включается, индикатор заряда не светится.	Разряжена батарея.	Зарядить батарею.
	Неисправна батарея.	Обратиться в сервисный центр.
Инструмент не включается, индикатор заряда светится.	Неисправен двигатель или система управления.	Обратиться в сервисный центр.
	Неисправен выключатель.	Обратиться в сервисный центр.
Потеря мощности при работе.	Чрезмерная скорость перемещения ножниц, стрижки травы и веток.	Необходимо снизить скорость перемещения рукой при стрижке.
	Загрязненные лезвия.	Необходимо щеткой удалить загрязнения.
	Неисправность двигателя.	Обратиться в сервисный центр.
Батарея не заряжается, индикатор зарядного устройства светится.	Неисправность батареи.	Заменить батарею.
Повышенная вибрация, шум.	Неисправность привода лезвий.	Обратиться в сервисный центр для диагностики причин.
Батарея не заряжается, индикатор зарядного устройства не светится.	Неисправность зарядного устройства.	Обратиться в сервисный центр или заменить зарядное устройство.

Техническое обслуживание следует проводить в специализированных сервисных центрах. Список сервисных центров представлен на сайте <http://ipsremont.ru/kontakty/>.

Перечень критических отказов

- не использовать при сильном искрении;
- не использовать при появлении сильной вибрации;
- не использовать при появлении дыма непосредственно из корпуса изделия.

Возможные ошибочные действия персонала

- не использовать с поврежденными лезвиями;
- не использовать на открытом пространстве во время дождя;
- не включать при попадании воды в корпус.

Критерии предельных состояний

- поврежден корпус изделия;
- поврежден корпус аккумуляторной батареи.

ХРАНЕНИЕ

Во время назначенного срока службы храните инструмент в сухом отапливаемом помещении. Рекомендуемая температура хранения от 0 °С до + 40 °С. Инструмент храните в фирменной упаковке и с установленным защитным кожухом. Аккумуляторные батареи храните в заряженном состоянии.

ТРАНСПОРТИРОВКА

Изделие можно транспортировать любым видом закрытого транспорта в упаковке производителя или без нее, с защитой изделия от механических повреждений, атмосферных осадков, воздействия химических активных веществ и обязательным соблюдением мер предосторожности при перевозке хрупких грузов, что соответствует условиям перевозки 8 по ГОСТ 15150–89.

ГАРАНТИЙНЫЕ ОБЯЗАТЕЛЬСТВА

На изделие распространяется гарантия производителя.

Период гарантийного обслуживания указан в гарантийном талоне и исчисляется с момента продажи. Правила гарантийного обслуживания приведены в гарантийном талоне.

СРОК СЛУЖБЫ

Средний срок службы изделия при условии соблюдения потребителем правил эксплуатации составляет 3 года.

УТИЛИЗАЦИЯ

Инструмент, выработавший назначенный срок службы, подлежит утилизации в соответствии с правилами, установленными природоохранным и иным законодательством страны, в которой он эксплуатируется.

ДАТА ИЗГОТОВЛЕНИЯ

Дата изготовления проставляется на изделии в виде кода:

YYMM-XXXX

1 2

1. Дата изготовления в формате год/месяц.
2. Номер партии.

ИМПОРТЕР

Импортер/лицо, уполномоченное изготовителем, и продавец в РФ: ООО «МИР ИНСТРУМЕНТА», 142700, РФ, МО, г. Видное, ул. Радиальная 3-я, д. 8, пом. 1-Н, ком. 2; в РК: ТОО «Мир инструмента-Алматы», РК, Алма-тинская обл., Карасайский р-н, Ельтайский с/о, с. Береке. Телефон: +7 (495) 234-41-30.

Изготовитель: Ningbo Liangye Electric Appliances Co.,Ltd Qianhouchen Village Yunlong Town, Ningbo City, China.

Сделано в Китае.

Изделие соответствует требованиям следующих нормативных документов:

ТР ТС 010/2011 «О безопасности машин и оборудования»;

ТР ТС 020/2011 «Электромагнитная совместимость технических средств»;

ТР ТС 004/2011 «О безопасности низковольтного оборудования»;

ТР ТС 037/2016 «Об ограничении применения опасных веществ

в изделиях электротехники и радиоэлектроники».

Гарантийный талон

срок гарантии 36 месяцев

ВНИМАНИЕ!

Пожалуйста, требуйте от продавца полностью заполнить все поля гарантийного талона.

Наименование изделия:

Серийный номер:

Дата продажи:

Наименование и адрес торговой организации:

Изделие проверено в присутствии потребителя:

Печать торговой организации и подпись продавца:

Благодарим вас за приобретение нашей продукции. Фирма-изготовитель предоставляет на приобретенное вами изделие настоящую гарантию сроком на 36 месяцев со дня продажи.

ВНИМАНИЕ! ИЗДЕЛИЕ В ГАРАНТИЙНУЮ МАСТЕРСКУЮ СДАЕТСЯ В ЧИСТОМ ВИДЕ.

Гарантийные обязательства компании ООО «МИР ИНСТРУМЕНТА»

При покупке изделия требуйте проверки его комплектности и исправности в вашем присутствии, инструкцию по эксплуатации на русском языке и заполненный гарантийный талон.

Перед началом работы с данным изделием следует внимательно ознакомиться с инструкцией по эксплуатации. Все условия гарантии соответствуют действующему законодательству РФ.

Гарантийный срок на данное изделие составляет 36 месяцев и исчисляется со дня продажи конечному потребителю.

На аккумуляторные батареи, входящие в комплект поставки инструмента, а также на продающиеся отдельно гарантийный срок составляет 12 месяцев.

В случае устранения недостатков товара гарантийный срок на него продлевается на период, в течение которого товар находился в ремонте. Указанный период исчисляется со дня обращения потребителя с требованием об устранении недостатков товара до дня выдачи его по окончании ремонта.

Гарантийные обязательства распространяются только на неисправности, выявленные в течение гарантийного срока и обусловленные производственными или конструктивными факторами.

Гарантия не распространяется:

- Если детали были подвержены рабочему и другим видам естественного износа, а также при неисправности инструмента, вызванной данными видами износа.
- На неисправности инструмента, вызванные несоблюдением инструкций по эксплуатации или произошедшие в результате использования инструмента не по назначению, во время использования при неблагоприятных условиях окружающей среды, ненадлежащих производственных условиях, вследствие перегрузок или недостаточного, ненадлежащего технического обслуживания или ухода, в том числе при засорении топливной системы, самостоятельной регулировке карбюратора, работе при пониженном или повышенном напряжении питающей сети.
- При использовании изделия в условиях высокой интенсивности работ и сверхтяжелых нагрузок. К безусловным признакам перегрузки изделия относятся, помимо прочего, появление цветов побелости, деформация или оплавление деталей и узлов изделия, потемнение или обугливание изоляции проводов под воздействием высокой температуры, коробление деталей и корпуса двигателя.
- На механические повреждения (трещины, сколы и т.д.) и повреждения, вызванные воздействием агрессивных сред, высокой влажности и высоких температур, попаданием инородных предметов в вентиляционные отверстия электроинструмента, а также повреждения, наступившие вследствие коррозии металлических частей и неправильного хранения.
- На естественный износ принадлежностей, быстроизнашивающихся частей и расходных материалов, таких как свечи зажигания, ручные стартеры ДВС, фильтры, приводные ремни, направляющие ролики, резиновые амортизаторы, уплотнители, прокладки, сальники, манжеты и другие РТИ, шины колес, защитные кожухи, пыльные цепи, пыльные шины, ведущие и ведомые звездочки, крыльчатки насосов, лески и головки для триммера, кабели питания, сварочные кабели, зажимы массы и электрододержатели, шланги, моечные пистолеты, форсунки, пенокомплекты, цанги, патроны, подошвы, угольные щетки, стволы перфораторов, ножи, пилки, абразивы, сверла, буры и т.п.
- При наличии следов вскрытия, ремонта или модификации инструмента вне уполномоченного сервисного центра.
- На повреждения и дефекты, вызванные неблагоприятными атмосферными и иными внешними воздействиями на изделие, такими как дождь, снег, повышенная влажность, нагрев, агрессивные среды, стихийное бедствие.
- В случае использования принадлежностей, расходных материалов и запасных частей, ГСМ, не рекомендованных производителем.
- На профилактическое и техническое обслуживание изделия, например: регулировку, чистку, смазку, замену расходных материалов и другие виды работ, не связанные с производственным дефектом.

Средний срок службы изделия – 5 лет.

Устранение неисправностей, признанных как гарантийный случай, осуществляется на выбор компании посредством ремонта или замены неисправного инструмента на новый (возможно, на модель следующего поколения). Замененные инструменты и детали переходят в собственность компании.

Гарантийные претензии принимаются в течение гарантийного срока. Для этого необходимо предъявить или отправить неисправный инструмент в сервисный центр (адреса и контактные данные указаны на сайте ipsremont.ru) или в торговую точку по месту приобретения товара, приложив заполненный гарантийный талон, подтверждающий дату покупки товара и его наименование. Инструмент, направленный в торговую точку или в сервисный центр в частично или полностью разобранном виде, под действие гарантии не подпадает. Все риски по пересылке инструмента в торговую точку или в сервисный центр несет владелец инструмента. Другие претензии, кроме упомянутого права на бесплатное устранение недостатков инструмента, под действие гарантии не подпадают.

С уважением, компания ООО «МИР ИНСТРУМЕНТА»

Изделие проверялось в моем присутствии, исправно, укомплектовано, внешний вид без повреждений. Всю необходимую для использования данного изделия информацию и руководство от продавца получил, с условиями гарантии ознакомлен и согласен, правильность заполнения гарантийного талона проверил.

_____ Подпись покупателя

Адреса и телефоны сервисных центров вы можете найти на сайте www.ipsremont.ru или уточнить в филиалах компании ООО «МИР ИНСТРУМЕНТА». Адреса и телефоны филиалов указаны на официальном сайте компании ООО «МИР ИНСТРУМЕНТА» www.instrument.ru.

Заполняется сервисным центром

Сервисный наряд №

Дата поступления

Дата выдачи

Наименование сервиса

Исполнитель Ф.И.О.

Печать сервисного центра и подпись ответственного лица

МП

Заполняется продавцом

Наименование изделия

Серийный номер

Дата продажи

МП

Печать торговой организации

Заполняется сервисным центром

Сервисный наряд №

Дата поступления

Дата выдачи

Наименование сервиса

Исполнитель Ф.И.О.

Печать сервисного центра и подпись ответственного лица

МП

Заполняется продавцом

Наименование изделия

Серийный номер

Дата продажи

МП

Печать торговой организации

Заполняется сервисным центром

Сервисный наряд №

Дата поступления

Дата выдачи

Наименование сервиса

Исполнитель Ф.И.О.

Печать сервисного центра и подпись ответственного лица

МП

Заполняется продавцом

Наименование изделия

Серийный номер

Дата продажи

МП

Печать торговой организации

Заполняется сервисным центром

Сервисный наряд №

Дата поступления

Дата выдачи

Наименование сервиса

Исполнитель Ф.И.О.

Контактная информация пользователя

Ф.И.О.:

Адрес:

Телефон:

Подпись покупателя _____ МП





Заполняется сервисным центром

Сервисный наряд №

Дата поступления

Дата выдачи

Наименование сервиса

Исполнитель Ф.И.О.

Контактная информация пользователя

Ф.И.О.:

Адрес:

Телефон:

Подпись покупателя _____ МП





Заполняется сервисным центром

Сервисный наряд №

Дата поступления

Дата выдачи

Наименование сервиса

Исполнитель Ф.И.О.

Контактная информация пользователя

Ф.И.О.:

Адрес:

Телефон:

Подпись покупателя _____ МП